

# Häger Envyv

Sverige – Finland – Norge/Danmark

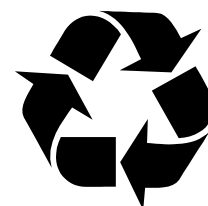

**HÄGER**



**1**

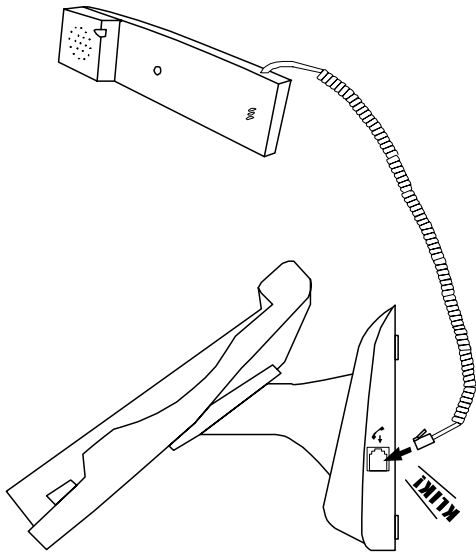

**2**

**2 x LR6 (AA) battery**

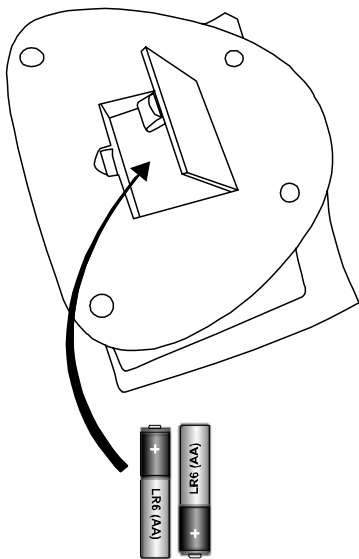

**3**

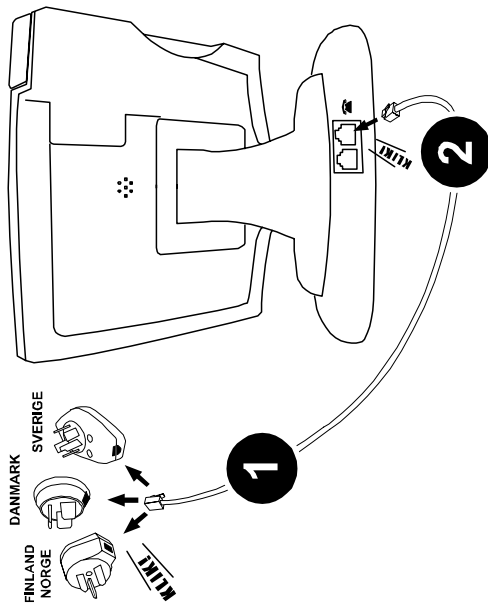

**ON / OFF**

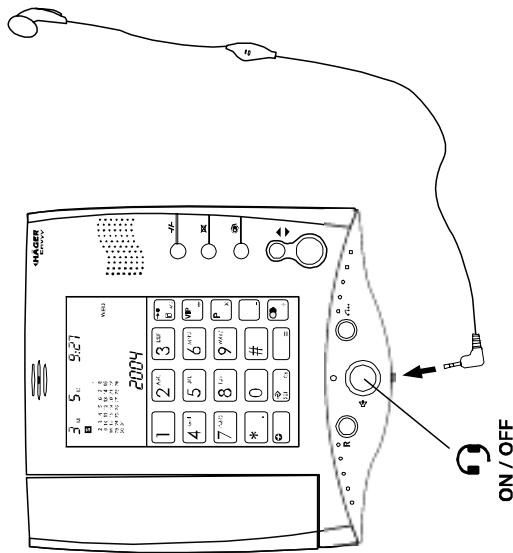

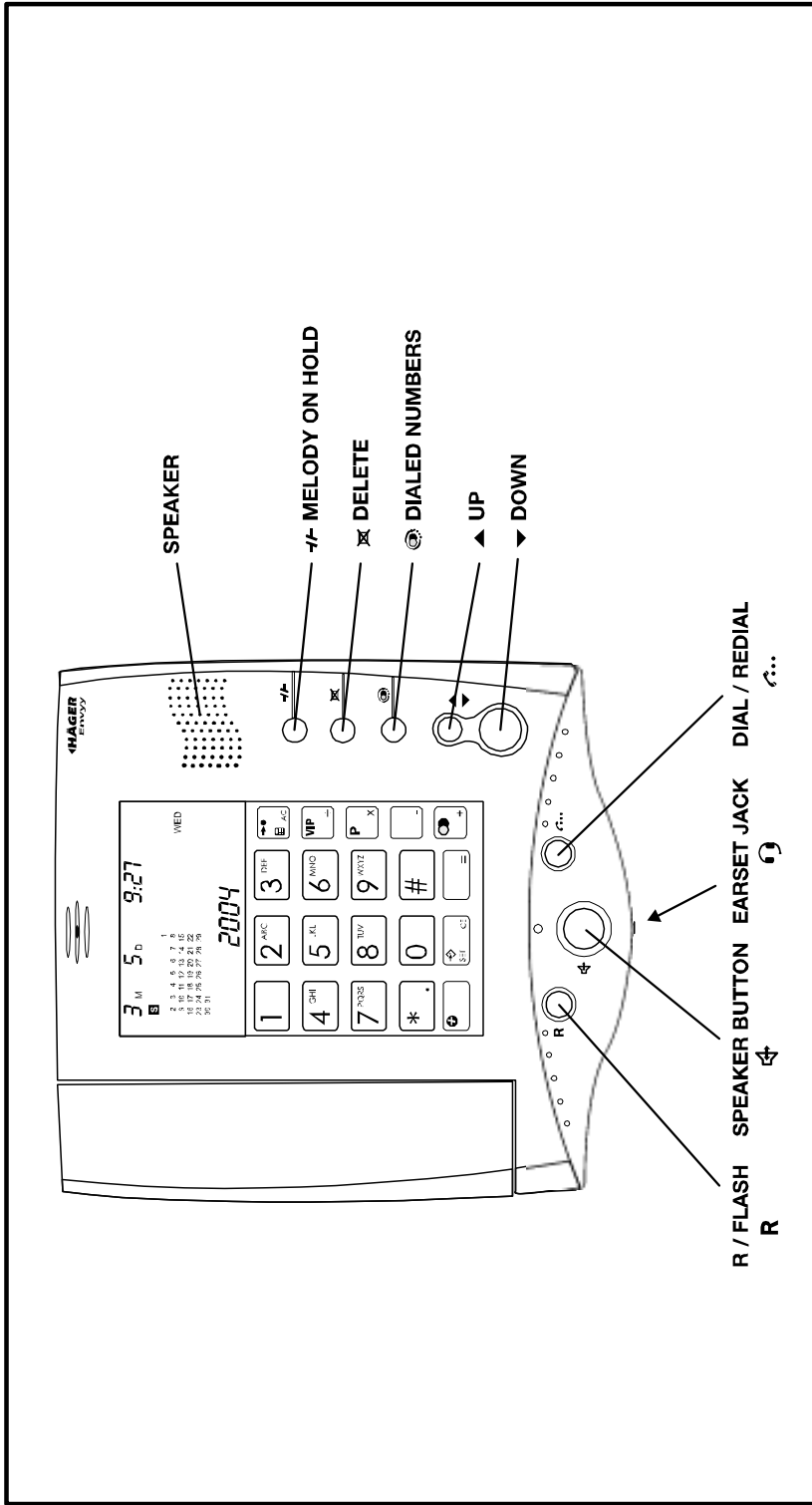

Häger AB inrygar att denna telefon, avsedd för anslutning till det fasta telefonnätet i Europa (PSTN), uppfyller gällande krav och bestämmelser i Direktiv 1999/5/EC.

Denne telefon, produceret af Häger AB, er godkendt til brug på fast-telefon net i Europa (PSTN). Häger AB bekræfter, at telefonen overholder de gældende krav og regler i direktiv 1999/5/EC.

Häger AB hereby declare that this telephone, intended for connection to the public telephone network (PSTN), is in compliance with the essential requirements and other relevant provisions of Directive 1999/5/EC.

Tämä puhelin, tarkoitettu liitettäväksi kiinteään puhelinverkkoon (PSTN) Euroopassa, täyttää tämänhetkiset vaatimukset ja määräykset Direktiivissä 1999/5/EC.

**CE**  
**Häger Envyy**  
**Model: FJ928**  
[www.hager-scand.se](http://www.hager-scand.se)

**Vi gratulerar ditt val av telefon! Ta dig besväret att läsa igenom denna bruksanvisning så kan du dra full nytta av din nya Häger-telefon!**























## **INKOPPLING**

Se illustrationen på sida 2.

1. Börja med att koppla luren till jacket på vänster sida märkt med en lur.
2. Öppna batteriluckan på undersidan och sätt i två nya batterier, typ AA (LR6). Även om det finns plats för 3 batterier skall telefonen bara ha 2 st. Stäng batteriluckan.
3. Koppla ihop linjesladden med önskad teleplugg och anslut den andra änden av sladden till telefonen, jacket på baksidan märkt med en telefon.
4. Koppla telepluggen till telejacket. Klart!

## **STÄLLA IN KLOCKAN**

Med luren pålagd:

1. Tryck . Bläddra fram till **SET 1 DATE** med  och .
  2. Tryck . Årtalet börjar blinka.
  3. Ställ in korrekt årtal med  och . Tryck .
  4. Månad börjar blinka. Ställ in månad med  och . Tryck .
  5. Dag börjar blinka. Ställ in dag med  och . Tryck .
  6. 12 börjar blinka. Ställ in 12 eller 24h-visning med  och . Tryck .
  7. Timme börjar blinka. Ställ in timme med  och . Tryck .
  8. Minut börjar blinka. Ställ in minut med  och . Tryck .
- Tryck  två gånger för att avsluta.

Om ingen knapp trycks ner inom 5 sekunder återgår displayen till vanlig tidvisning.



## **RINGA - PREDIAL**

Tryck numret på touchdisplayen. Tryck på  så ringer telefonen upp.

## **MINNE**

---

### **Lagra nummer i minnet (rymmer 16 siffror per minne)**

1. Lyft luren
2. Tryck .
3. Tryck telefonnumret (telefonen ringer inte upp numret nu)
4. Tryck .
5. Välj position/knapp **0-9**.

## Ringa upp nummer i minnet

1. Lyft luren

2. Tryck  .



3. Välj position/knapp **0-9**.

Telefonen ringer upp numret.

## Repetition

Telefonen lagrar de 30 senast slagna numren.

För att ringa det allra senast slagna numret igen, tryck bara på .

Vill du istället se alla ringda telefonnummer, tryck flera gånger på  och bläddra med .

Använd  för att ringa upp det nummer som visas i displayen.

## MENYINSTÄLLNINGAR

### **SET 2 CODE**

Möjlighet att ställa in sitt eget riktnummer. **Rekommenderas ej.**

### **SET 3 FLASH**

Möjlighet att ställa in R-knappens bryttid. **Rekommenderas ej.**





### **SET 4 AUTO IP**

Möjlighet att aktivera auto-ip-funktion. Lägger till ett prefix varje gång ett telefonnummer börjar med 0. **Rekommenderas ej.**



### **SET 5 IP**

Inställning av prefixnumret/auto IP som man aktiverar med **SET 4 AUTO IP**. **Rekommenderas ej.**

### **SET 6 LCD**



Ställ in **displayens kontrast** med denna funktion. Välj med  och justera i 5 olika nivåer med  och . Avsluta med .

### **SET 7 PAUSE**

Ställer in hur lång paus i nummerslagningen  ger. Välj med  och ändra från 0.5 sekund upp till 4 sekunder med  och . Avsluta med .

## NUMMERPRESENTATÖR

**OBS! Nummerpresentatören fungerar enbart om du abonnerar på tjänsten NUMMERPRESENTATION hos din teleoperatör. Ring 90200 för att beställa tjänsten.**

Inkommande telefonnummer lagras i minnet. Använd  och  för att titta på dem. Nya nummer indikeras med **NEW CALL** i displayen. Har samma nummer ringt flera gånger markeras det med **REPEAT** i displayen.

**Om personen som ringer till dig har hemligt nummer, sitter i en företagsväxel eller om numret är okänt kommer inte telefonen att visa något nummer i displayen.**

### Ringa upp nummer

Använd  för att ringa upp nummer som visas i displayen.



### Radera nummer

Tryck  så raderas numret.

### Radera alla nummer i nummervisaren

Tryck och håll nere  i 2 sekunder så raderas alla numren.

## VIP



Du kan märka 5 telefonnummer i nummerpresentatörens minne så att de inte raderas. Sedan kan du snabbt bläddra igenom dessa nummer genom att trycka på  -knappen. Använd  för att ringa upp det nummer som visas i displayen.

### Märka nummer som VIP

När du tittar i nummerpresentatörens minne:



Tryck  på önskat nummer. **LOCK** visas i displayen.

### Ta bort VIP-märkning

Ta fram önskat VIP-nummer genom att trycka på . Tryck . **LOCK** försvinner från displayen.



## MINIRÄKNARE

Miniräknaren kan användas när luren är pålagd (och högtalartelefonen ej används).

Tryck  och använd knapparna för att räkna. Tryck  för att avsluta.



## VÄNTHÖGTALARE

Telefonen är försedd med en liten högtalare som du kan använda när du ringer upp ett nummer och väntar på att någon skall svara. Ljudet kan vara lågt så det är bäst

att sitta vid telefonen när man använder funktionen. Använd  för att koppla på högtalarfunktionen. Lägg på luren om den redan är lyft så går ljudet ut i högtalaren istället. Luren måste ligga på för att det skall höras i högtalaren. Använd  för att avsluta samtalet eller lyft luren om du vill fortsätta samtalet i luren.

## ***VÄNTFUNKTION MED MUSIK / SEKRETESS***

---

Om du under ett samtals gång vill pausa för att samtala med någon i rummet utan att personen i telefonen hör er, tryck . Väntfunktionen aktiveras och en melodi spelas för den som väntar. För att återuppta samtalet, tryck  igen eller lyft luren.

## ***ÖVRIGA FUNKTIONER***

---

**Auto IP - rekommenderas ej.** 

Om du trycker och håller inne 0 i mer än 2 sekunder aktiverar du **AUTO IP**-funktionen. Funktionen lägger till ett prefixnummer varje gång ett telefonnummer börjar med 0. Tryck och håll inne 0 i mer än 2 sekunder igen för att avaktiverar funktionen.

**Anti spy- rekommenderas ej.**

Genom att trycka och hålla inne # i mer än 2 sekunder aktiverar du \*SPI\*-funktionen. Det innebär att så fort en annan lur i huset lyfts kommer Envy att slå ett telefonnummer. Tryck och håll inne # i mer än 2 sekunder igen för att avaktivera \*SPI\*-funktionen.

## ***HEADSET / EARSET***

---

Telefonen har ett jack för earset. Till det kan du ansluta ett standardearset med trepolig 2.5mm plugg. Med earsetet anslutet kan du arbeta utan att behöva hålla luren i handen. Använd  för att ta samtal och ringa ut. Högtalarfunktionen är avaktiverad så länge du har earsetet anslutet.

## PROBLEMLÖSNING

---

### ÅTERSTÄLLA TELEFONEN VID PROBLEM

Om telefonen beter sig konstigt eller du råkat ställa in en funktion som du inte kan avaktivera kan du återställa telefonen så här:

1. Dra ur telefonsladden från jacket.

2. Tryck på .

3. Öppna batteriluckan och ta ut ett batteri.

4. Displayen bleknar. Vänta 15 sekunder.

5. Sätt i batteriet igen.

Telefonens inställningar är nu återställda och problemet förhoppningsvis löst!

### NUMMERPRESENTATIONEN FUNGERAR INTE

\* Abonnerar du på tjänsten NUMMERPRESENTATION?

Det är nödvändigt för att telefonen skall kunna visa nummerinfo.

Ring 90200 och beställ tjänsten.

\* Är batterierna färska? Byt till nya batterier.

### INGET LJUD I TELEFONEN

\* Kontrollera alla sladdar och pluggar. Är de isatta ordentligt?

\* Prova om telejacket fungerar genom att ansluta en annan telefon i samma jack.

### DISPLAYEN VISAR INGENTING

\* Ta ut batterierna och sätt i dem igen.

\* Byt till nya batterier.

## GARANTI

Denna produkt levereras med 1 års garanti från inköpsdagen. Under den tiden är alla reparationer eller utbyten (vår bedömning) kostnadsfria.

Skulle du få problem med din produkt rekommenderar vi att du går igenom problemlösningssvaret i denna bruksanvisning, alternativt besöker [www.hager-scand.se](http://www.hager-scand.se) och går igenom felsökningsavsnittet där för din produkt. Kvarstår felet kan du lämna tillbaka produkten till inköpsstället tillsammans med felbeskrivning och ditt garantibevis. OBS! Felbeskrivning måste bifogas. Garantin täcker inte olyckor, felaktigt handhavande, åverkan eller skador, åskskador, ingrepp i apparaten eller fel på telenätet. Produkten får inte modifieras eller öppnas av någon som inte är auktoriserad Häger-representant. Denna garanti av Häger AB begränsar inte på något sätt dina lagliga rättigheter.

**VIKTIGT: DITT KVITTO ÄR EN DEL AV DITT GARANTIBEVIS OCH MÅSTE SPARAS OCH UPPVISAS I HÄNDELSE AV REKLAMATION BASERAD PÅ GARANTI.**

Häger AB förbehåller sig rätten att kunna modifiera produkten, dess specifikationer och relaterad utrustning i linje med sin policy för löpande produktförbättringar.

***Vi har gjort vårt bästa för att du skall vara nöjd med denna produkt. Skulle det ändå vara något fel på produkten ber vi mycket om ursäkt för problemet och ber dig ge oss en chans att lösa det för dig! Tack för att du valde oss som din leverantör!***



**Onnitemme puhelin valiinnastanne. Huomioi Näe vähän vaivaa ja lue tämä käyttöohje NIIN saat kaiken hyödyn uudesta Häger puhelimesta,**























## KYTKEMINEN

Katso kuvat sivulta 2.

1. Aloita kytkemällä luuri vasemalla sivulla olevaan jackiin jossa luurin merkintä.
2. Avaa paristokansi puhelimen alapuolella ja aseta 2 kpl paristoa, tyyppi AA(LR6). Vaikkakin koteloon mahtuisi 3 paristoa saa sinne laittaa VAIN 2 KPL PARISTOA. sulje paristokotelo kuva.
3. Kytke myös puhelinlinjajohto haluamaasi puhelinpistookeeseen ja kytke puhelinjohto jackiin puhelimen takasivulla jossa puhelin merkintä.
4. Kytke puhelin puhelinverkkoon. Valmista!

## KELLON ASETTAMINEN AIKAAN

Luuri on paikoillaan:

1. Paina  selaa etenpäin **SET 1 DATE** paikkaan saakka  ja  kytkimillä
2. Paina  Vuosiluku rupeaa vilkkumaan
3. Aseta oikea vuosiluku  ja  kytkimillä. Paina 
4. Kuukaudet rupeavat vilkkumaan. Aseta oikea kuukausi  ja  kytkimellä. Paina .
5. Päivät rupeavat vilkkumaan. Aseta oikea päivä.  ja  kytkimillä. Paina 
6. 12 alkaa vilkkumaan. Aseta 12 tai 24h näyttö  ja  KYTKIMILLÄ. Paina 
7. Tunnit alkavat vilkkua. Aseta tunti  ja  kytkimellä. Paina 
8. Minuutit alkavat vilkkua. Aseta minuutit  ja  kytkimellä. Paina  2 KERTAA KUIN OLET VALMIS TAI HALUAT LOPETTAA

Mikäli ei mitään painiketta tai kytkintä paineta 5 sekuntiin palaa näyttö normaaliin ajannäyttöön.



## SOITTAMINEN

Valitse numero painamalla näyttötaulua. Paina  niin puhelin soittaa numeroon.

## MUISTI

---

### Numeron talentaminen muistiin

1. Nosta luuri
2. Paina 
3. Valitse numero (puhelin ei soita numeroon)
4. Valitse 
5. Valitse muistipaikat/painikkeet **0-9**  
Puhelin soittaa numeroon.

### Soittaminen muistista



1. Nosta luuri
2. Paina 

3. Valitse muistipaikat/painikkeet **0-9**  
Puhelin soittaa valittuun numeroon.

### **UUELLEENVALINTA**

Puhelin muistaa 30 viimeksi valittua numeroa.

Kuin haluat soittaa viimeiseksi valittuun numeroon, valitse vain 

Mikäli haluat nähdä kaikki soitetut numerot, paina  ja selaus tapahtuu  kytkimellä.

### **MENU SÄÄDÖT L**

---

#### **SET 2 CODE**

Mahdollista asettaa oma suuntanumero. **Ej suositella.**

#### **SET 3 CODE**

Mahdollista asetta R-painikkeen murtoaika. **Ej suositella.**



#### **SET 4 AUTO IP**

Mahdollista aktivoida auto-ip-toiminto. Lisää prefixin joka kerta kuin puhelinnumero alkaa 0. **Ej suositella.**

#### **SET 5 IP**



Prefixnumeron säätäminen/auto ip joka aktivoidaan **SET 4 AUTO IP.**  
**Ej suositella.**

#### **SET 6 LCD**

säädä näytön kontrasti tällä toiminalla. Valitse SET PAINIKKEELLA ja säädä 5 eri tasoa  ja  kytkimillä. Lopeta painamalla 

#### **SET 7 PAUSE**



Säätää kuinka pitkän paussin numerolyönti  antaa.

Valitse SET PAINIKKEELLA ja muuta 0.5 sekuntista ylös 4 sekuntiin  ja   
KYTKINTÄ KÄYTTÄEN. Lopeta toiminto painamalla  painiketta.

### **NUMERONÄYTTÖ**

<p><b>HUOMIO!! NUMERONÄYTTÖ TOIMII AINOASTAAN MIKÄLI PALVELU ON TILATTU PAIKALLISELTA PUHELINOPERAATTORILTA!</b></p>
--

SISÄÄNTULEVAT PUHELINNUMEROT MENEVÄT MUISTIIN.

Selaa numeroita painamalla  ja  kytkimä.

Uudet numerot display näyttää **NEW CALL**. Mikäli samasta numerosta on soitettu useammin näyttää display **REPEAT** indikaattorin.

Mikäli henkilö soittaa salaisesta numerosta teille tai soitto tulee rityspuhelinvaihteesta tai numero on tuntematon ei display näytä numeroa.

## **Soittaminen numeroon**

Käytä  SOITTAAKSESI NUMEROON JOKA NÄKYÄÄ DISPLAYSSÄ



## **Numeron poistaminen**

Paina  niin numero pyyhkiytyy pois.

## **Poista kaikki numerot numeronäytöstä.**



Paina  painike pohjaan 2 sekunnin ajan niin kaikki numerot on poistettu.

## **VIP**

voit merkitä 5 numeroa numeronäytön muistiin jotka eivät pyyhkiydy pois. Sitten voit nopeasti selata näitä numeroita painamalla  painiketta. Käytä  kun haluat soittaa siihen numeroon joka näkyy displayssä.

## **VIP NUMEROIDEN MERKITSEMINEN**

Kuin katsot numeronäytön muistia:

Paina   haluamaasi numeroon.

**LOCK** teksti näkyy näytössä.

## **VIP NUMEROIDEN POISTAMINEN**

Valitse haluamasi VIP numero painamalla .

Paina   **LOCK** häipyä näytöstä.

## **Laskin**

Laskinta voit käyttää kuin luuri on asetettu paikoilleen (ja kaiutinpuhelin ei ole päällä)

Paina  ja painikkeita voi käyttää laskimena. Paina  kuin lopetat toiminnan.

## **ODOTUSÄÄNI MUSIIKILLÄ/SIHTEERIPAINIKE**

Mikäli puhelun aikana haluat mykistää mikrofonin puhuaksesi huoneessa jonkun muun kanssa niin että vastapuoli puhelimesta ei kuule keskustelua, Paina .

Odotustoiminto aktivoituu ja vastapuoli kuulee musiikka. Kun palaat puheluun, paina  uudestaan tai nosta luuri.

## **MUITA TOIMINTOJA**

### **Auto ip - ej suositella**

Mikäli painat 0 enemmän kuin 2 sekuntia aktivoituu **AUTO IP** toiminto. Toiminto lisää prefixnumeron joka kerta kuin numero alkaa 0.

Paina ja pidä sisällä 0 enemmän kuin 2 sekuntia aktivoidakseen toiminto.

### **Anti vakoilu - ej suositella**

Painamalla sisään # painike enemmän kuin 2 sekuntia aktivoit \*SPI\*-toiminnon.

Tämä tarkoittaa että heti jos joku toinen samassa huoneistossa nostaa toisen

luurin joka on kytketty samaan linjaan lyö ENVYY automaattisesti jonkun numeron. Paina ja pidä sisällä # enemmän kuin 2 sekuntia aktivoidakseen tämä toiminto.

### ***Headset/earset***

---

Puhelimessa on ulostulo kuulokkeelle. Voit kytkeä standardikuulokkeen kolminapaisella 2,5mm plugilla. Kuuloke kytkettynä voit työskennellä luuria nostamatta. Käytä  Soittaaksesi puhelimella. Kuuloke on aktivoitunut niin kauan kuin se on kytkettynä laitteeseen.

### ***ONGELMIEN RATKAISUJA***

---

Mikäli puhelin käyttäytyy ihmeessllisesti tai olette säätänyt toiminnon jota et voi aktivoida voit nollata puhelimen seuraavanlaisesti:

1. Poista puhelinjohto ulostulosta.
2. Paina  painiketta.
3. Avaa paristoluukku ja poista paristot.
4. Näyttö pimenee; odota 15 sekuntia
5. Aseta paristot uudelleen.

Puhelimen säädöt ovat palautuneet ja ongelma ilmeisesti ratkennut!

### ***NUMERONÄYTTÖ EI TOIMI***

\* Oletteko tilanneet palvelun? Tämä on välttämätöntä jotta näyttö toimisi.

Ovatko paristo tuoreita? Vaihda uusiin paristoihin

### ***PUHELIMESSA EI ÄÄNTÄ***

\* Tarkista että kaikki johdot ja pistokkeet ovat kytketyt. Tarkista myös että ovat kunnolla kytketyt. Kokeile puhelinlinjajohtoa toiseen puhelimeen varmistaaksesi että johto ei ole poikki.

### ***NÄYTTÖ EI NÄYTÄ MITÄÄN***

\* Poista paristot ja aseta ne uudelleen takasin.

\* Vaihda paristot uusiin.

### **TAKUU**

Tässä tuotteessa on 1 Vuoden takuu ostopäivästä laskettuna.

**Vi gratulerer med ditt valg av telefon! Ta deg tid til å lese igjennom bruksanvisningen slik at du får full nytte av din telefon.**























## **TILKOBLING**

Se illustrasjon på side 2.

1. Koble inn telefonrørets kabel til telefonen på venstre side (merket telefonrør)
2. Sett inn 2 batterier av typen AA (LR6) i holderen på undersiden av telefonen. Det er plass til 3 batterier, men kun 2 skal settes inn.
3. Koble til linjekabelen i telefonen og deretter i veggkontakten. Telefonen er nå klar til bruk

## **STILLE KLOKKEN.**

Røret skal ligge på.

1. Trykk  Bla fram til **SET 1 DATE** med  og .
  2. Trykk  År begynner å blinke.
  3. Still inn korrekt år med  og . Tast .
  4. Måned blinker. Still inn måned med  og . Tast .
  5. Dag blinker. Still inn dag med  og . Tast .
  6. 12 blinker. Still inn 12 eller 24 timers-visning med  og . Tast .
  7. Time blinker. Still in time med  og . Tast .
  8. Minutt blinker. Still inn minutt med  og . Tast .
- Tast  to ganger for å avslutte.

Hvis ingen knapp trykkes ned innen 5 sekunder avbrytes proframmeringen.



## **RINGE**

Legg inn nummeret i displayet. Trykk på  så ringer telefonen opp.

## **MINNE**

---





### **Lagre nummer i minnet**

1. Løft røret
2. Tast 
3. Tast telefonnummeret (telefonen ringer inte opp numret nu)
4. Tast 
5. Velg direkteknapp **0-9**.

### **Ring opp nummer i minnet**

1. Løft røret
  2. Tast 
  3. Velg direkteknapp **0-9**.
- Telefonen ringer valgt nummer.

## Repetisjon

Telefonen lagrer de 30 siste ringte nummer. For repetisjon av siste ringte nummer, trykk . Vil du se alle ringte telefonnummer, trykk på flere ganger  og bla med . Trykk  for å ringe opp det nummer som vises i displayet.

## MENY INSTILLINGER L

---

### SET 3 FLASH

Mulighet å sette R-knappens brudd-tid. **Anbefales ikke.**



### SET 4 AUTO IP

Mulighet å aktivere auto-ip-funksjon. Legger til et prefix hver gang et telefonnummer begynner med 0. **Anbefales ikke.**

### SET 5 IP

Innstilling av prefixnummeret/auto IP som man aktiverer med **SET 4 AUTO IP**. **Anbefales ikke.**

### SET 6 LCD



Still displayets kontrast med denne funksjon. Velg med SET, og juster i 5 ulike nivåer med  og . Avslutt med .

### SET 7 PAUSE

Stiller inn hvor lang pause i nummerslåingen  gir. Velg med  og endre fra 0.5 sekund opp til 4 sekunder med  og . Avslutt med .

## NUMMERVISNING.

**OBS! Nummervisning virker bare hvis du abonnerer på tjenesten "HVEM RINGER" hos din teleoperatør.**

Innkommende telefonnummer lagres i minnet. Anvend  og  for å se på dem. Nye nummer indikeres med **NEW CALL** i displayet. Har samme nummer ringt flere ganger markeres det med **REPEAT** i displayet.

Hvis noen ringer dig har hemmelig nummer, sitter bak en firmasentral, eller om nummeret er ukjent kommer ikke telefonen til å vise nummer i displayet.

## Ring opp nummer

Anvend  for å ringe opp nummer som vises i displayet.



## Slette nummer

Trykk .

## **Slette alle nummer i nummerviseren**

Trykk og hold nede  i 2 sekunder.

## **VIP**

Du kan merke 5 telefonnummer i nummervisningens minne slik at de ikke slettes. Siden kan du raskt bla gjennom disse nummer ved å trykke på -knappen. Anvend  for å ringe opp det nummer som vises i displayet.

## **Sette nummer som VIP**

Når du ser i nummervisningens minne:

Trykk  på ønsket nummer.

**LOCK** vises i displayet.

## **Ta bort VIP-nummer.**

Ta fram ønsket VIP-nummer ved å trykke på .

Trykk . **LOCK** forsvinner fra displayet.

## **KALKULATOR**



---

Kalkulator kan anvendes når røret er på. Trykk  og anvend knappene for å regne.

Trykk  for å avslutte.

## **VENTEFUNKSJON MED MUSIKK**

---

Hvis du under samtalens gang vil ha pause for å konferere med noen i rommet uten at personen i telefonen hører dere, trykk  Ventefunksjonen aktiveres, og musikk avspilles for den som venter. For å koble inn samtalen, trykk  igjen eller løft røret.

## **ØVRIGE FUNKSJONER**

---

### **Auto IP - anbefales ikke**

Hvis du trykker og holder inne 0 i mer enn 2 sekunder aktiverer du **AUTO IP**-funksjonen. Funksjonen legger til et prefixnummer hver gang et telefonnummer begynner med 0. Trykk og hold inne 0 i mer enn 2 sekunder igjen for å deaktivere funksjonen.

### **Anti spy - anbefales ikke**

Ved å trykke og holde inne # i mer enn 2 sekunder aktiverer du \*SPI\*-funksjonen. Det innebærer at så fort en annen telefon i huset løftes kommer Envy å slå ett telefonnummer. Trykk og hold inne # i mer enn 2 sekunder igjen for å deaktivere \*SPI\*-funksjonen.

## **HEADSET / EARSET**

---

Telefonen har et uttak for headset. Her kan du koble til et standard headset med trepolet 2,5mm plugg. Med headsettet tilsluttet kan du arbeide utan å holde røret i hånden. Anvend  for å ta samtalen og ringe ut. Høytalerfunksjonen er avaktivert så lenge du har headset tilsluttet.

## **PROBLEMLØSNING**

---

### **RESETTE TELEFONEN**

Om telefonen oppfører seg merkelig eller du har stilt inn en funksjon som du ikke kan deaktivere kan du tilbakestille telefonen:

1. Dra ur linjekabelen.
2. Trykk på .
3. Åpne batteriluken og ta ut et batteri.
4. Displayet forsvinner. Vent 15 sekunder.
5. Sett i batteriet igjen.

Telefonens innstillinger er nå tilbakestilt, og problemet er forhåpningsvis løst!

### **NUMMERVISNING VIRKER IKKE.**

- \* Abonnerer du på tjenesten "HVEM RINGER" ?
- \* Er batteriene dårlige? Bytt til nye batterier.

### **IKKE LYD I TELEFONEN**

- \* Kontroller alle kabler og plugg. Sitter de ordentlig ?
- \* Prøv om vegguttaket fungerer ved å sette inn en annen telefon.

### **DISPLAYET VISER INGENTING**

- \* Ta ut batteriene og sett dem inn igjen.
- \* Bytt til nye batterier.

## **GARANTI**

Produktet leveres med 1 års garanti fra kjøpsdato. Under den tiden er alle reparasjoner eller utbytte (vår bedømming) kostnadsfritt.

Skulle du få problemer med ditt produkt foreslår vi at du går igjennom problemløsningsavsnittet i denne bruksanvisning, alternativt besøk [www.hager-scand.se](http://www.hager-scand.se), og gå igjennom feilsøkningsavsnittet for ditt produkt. Er feilen der fortsatt kan du levere tilbake produktet til innkjøpsstedet med feilbeskrivelse. Ta med din kjøpskvittering. OBS! Feilbeskrivelse må vedlegges. Garantien dekker ikke ulykker, feilaktig bruk eller skader, overspenning, inngrep i apparatet eller feil på telenettet. Produktet får ikke modifieres eller åpnes av noen som ikke er autorisert Häger-representant. Denne garanti av Häger AB begrenser ikke på noe sett dine lovlige rettigheter.

**VIKTIG: DIN KJØPSKVITTERING ER EN DEL AV DITT GARANTIBEVIS OG MÅ FREMVISES VED EN REKLAMASJON - GARANTI.**